

# NTSワークテーブル

**■カラー** (上段：天板/下段：本体)

W(ホワイト)	W(ホワイト)	M(モカブラウン)	M(モカブラウン)	N(ナチュラルブラウン)	N(ナチュラルブラウン)
W(ホワイト)	B(ブラック)	W(ホワイト)	B(ブラック)	W(ホワイト)	B(ブラック)
WW-1	WB-2	MW-3	MB-4	NW-5	NB-6

**■仕様**

天板・天板厚/メラミン化粧板、パーティクルボード、24mm  
配線ダクトカバーまたはコードホールカバー付 (ABS樹脂) (台形テーブル除く)  
 天板エッジ/ABS樹脂1色成型  
 脚/スチール、粉体塗装 (ホワイト、サテンブラック)  
 ●アジャスタータイプ/アジャスター付  
 ●キャスタータイプ/キャスター付 (アジャスター付リフトロックキャスター)  
\*木目天板を連結する場合、木目柄は揃わない仕様になります

## 両面テーブル (配線ダクトタイプ：コードボックス標準装備)



タイプ	寸法W×D×H	質量kg	キャスター脚			アジャスター脚		
			商品コード	品番	価格	商品コード	品番	価格
D1400	2400×1400×720	100.0	11-5565-□	NTS-2414NTC□□	¥221,100	11-5571-□	NTS-2414NT□□	¥221,100
	1400×1400×720	62.2	11-5566-□	NTS-1414NTC□□	¥155,300	11-5572-□	NTS-1414NT□□	¥155,300
	1200×1400×720	56.0	11-5567-□	NTS-1214NTC□□	¥152,800	11-5573-□	NTS-1214NT□□	¥152,800
D1200	2400×1200×720	90.0	11-5568-□	NTS-2412NTC□□	¥206,200	11-5574-□	NTS-2412NT□□	¥206,200
	1400×1200×720	56.0	11-5569-□	NTS-1412NTC□□	¥145,400	11-5575-□	NTS-1412NT□□	¥145,400
	1200×1200×720	50.0	11-5570-□	NTS-1212NTC□□	¥120,500	11-5576-□	NTS-1212NT□□	¥120,500

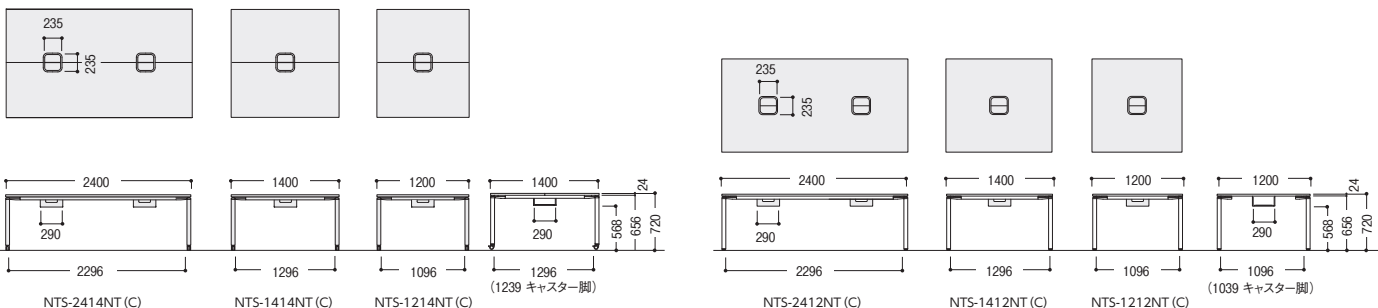

### ●3連 (NTS-1212NT(C)×3)

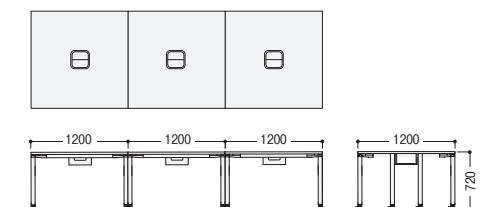

### ●2連 (NTS-1212NT(C)×2)

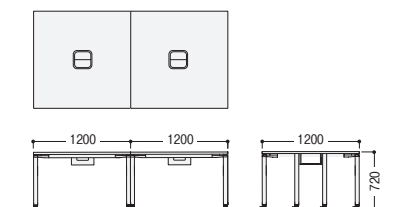

※コードホールタイプのコードボックスはオプションです。

## 片面テーブル (コードホールタイプ)



NTS-127HCWW (キャスター脚)



NTS-147HCMW (キャスター脚)



NTS-186HNB (アジャスター脚)

タイプ	寸法W×D×H	質量kg	キャスター脚			アジャスター脚		
			商品コード	品番	価格	商品コード	品番	価格
D700	1400×700×720	33.7	11-5577-□	NTS-147HC□□	¥114,300	11-5581-□	NTS-147H□□	¥114,300
	1200×700×720	27.7	11-5578-□	NTS-127HC□□	¥100,600	11-5582-□	NTS-127H□□	¥100,600
D600	1800×600×720	36.6	11-5579-□	NTS-186HC□□	¥146,600	11-5583-□	NTS-186H□□	¥146,600
	1200×600×720	25.3	11-5580-□	NTS-126HC□□	¥94,400	11-5584-□	NTS-126H□□	¥94,400

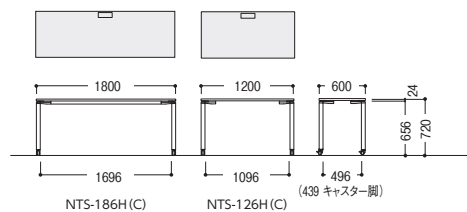
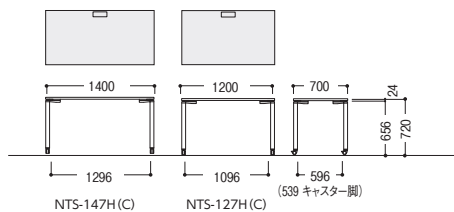

## L型テーブル (コードホールタイプ)



NTS-1612LLCWW (キャスター脚)



NTS-1612LRMB (アジャスター脚)

タイプ	寸法W×D×H	質量kg	キャスター脚			アジャスター脚		
			商品コード	品番	価格	商品コード	品番	価格
右L型	1600×1200(700)×720	41.5	11-5585-□	NTS-1612LRC□□	¥173,900	11-5587-□	NTS-1612LR□□	¥173,900
左L型	1600×1200(700)×720	41.5	11-5586-□	NTS-1612LLC□□	¥173,900	11-5588-□	NTS-1612LL□□	¥173,900

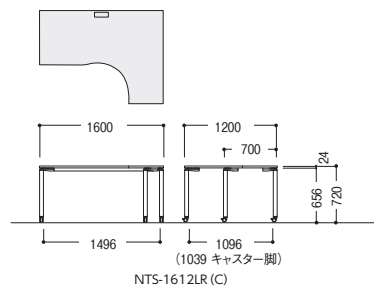
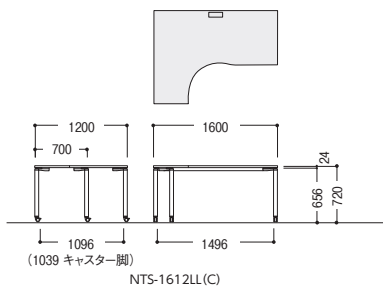

## ブーメラン型テーブル (コードホールタイプ)



NTS-120LCNB (キャスター脚)

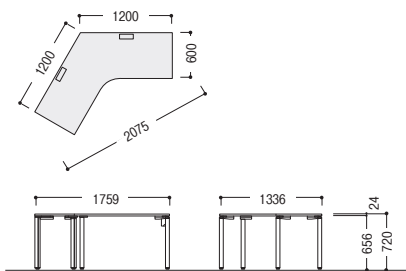

寸法W×D×H	質量kg	キャスター脚			アジャスター脚		
		商品コード	品番	価格	商品コード	品番	価格
1759×1336(600)×720	35.8	11-5589-□	NTS-120LC□□	¥183,900	11-5590-□	NTS-120L□□	¥183,900

# NTSワークテーブル

※コードホールタイプのコードボックスはオプションです。

## ハイカウンター (配線ダクトタイプ: 両面タイプ、コードホールタイプ: 片面タイプ)

### 両面タイプ



NTS-H2412TMB (アジャスター脚)

### 片面タイプ



NTS-H1860TNB (アジャスター脚)



NTS-H1260TWW (アジャスター脚)

タイプ	寸法W×D×H	質量kg	アジャスター脚		
			商品コード	品番	価格
両面タイプ	2400×1200×1000	92.8	11-5591-□	NTS-H2412T□□	¥258,400
片面タイプ	1800× 600×1000	39.4	11-5592-□	NTS-H1860T□□	¥183,900
	1200× 600×1000	28.1	11-5593-□	NTS-H1260T□□	¥131,700

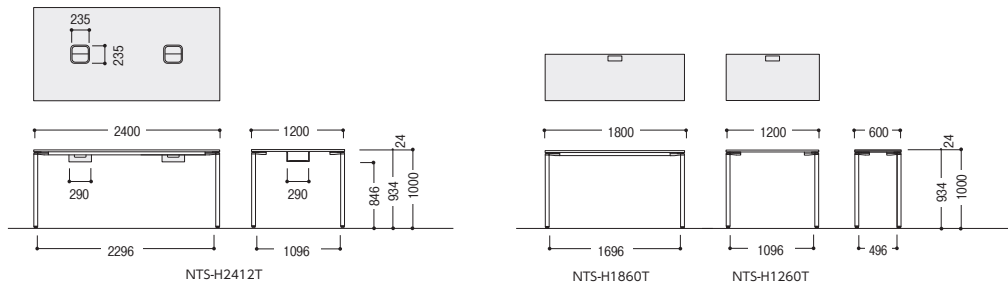

## ミーティングテーブル (コードホールタイプ)



NTS-2111TCWW (キャスター脚)



NTS-1890TCMW (キャスター脚)



NTS-1575TNB (アジャスター脚)

寸法W×D×H	質量kg	キャスター脚			アジャスター脚		
		商品コード	品番	価格	商品コード	品番	価格
2100×1100×720	69.2	11-5594-□	NTS-2111TC□□	¥173,900	11-5597-□	NTS-2111T□□	¥173,900
1800× 900×720	52.2	11-5595-□	NTS-1890TC□□	¥151,600	11-5598-□	NTS-1890T□□	¥151,600
1500× 750×720	40.6	11-5596-□	NTS-1575TC□□	¥139,200	11-5599-□	NTS-1575T□□	¥139,200

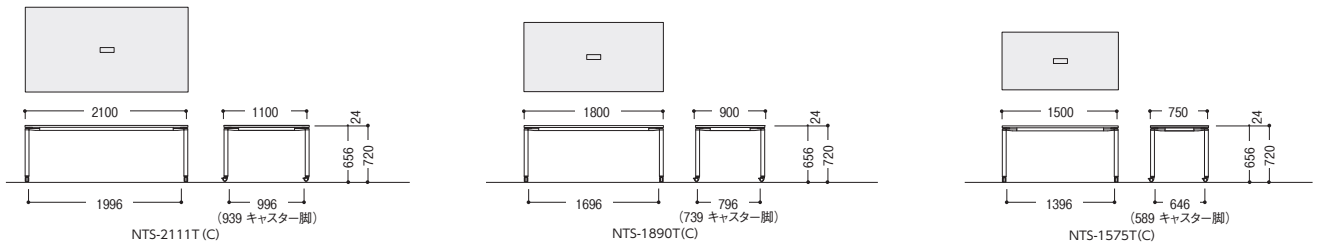

## 台形テーブル



NTS-1360TMB (アジャスター脚)



NTS-1360TCNW (キャスター脚)

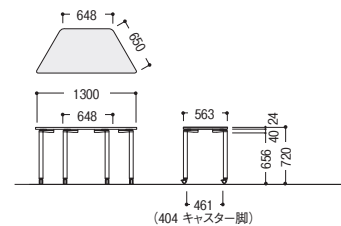

NTS-1360T(C)

寸法W×D×H	質量kg	キャスター脚			アジャスター脚		
		商品コード	品番	価格	商品コード	品番	価格
1300×563×720	32.2	11-5600-□	NTS-1360TC□□	¥90,700	11-5601-□	NTS-1360T□□	¥90,700