

動かして、場をつくる。

Puller

[プラー]

イノベーションの場、快適な場。

変化を続ける社会に対して、柔軟に対応できる機能がオフィスには求められています。Puller(プラー)は、場に求められる役割に対して、機能を変え、動くことで、新しい発想を生み出す場づくりをサポートするシリーズです。



New

REMOTE WORKING SPACE

オンラインミーティングでは、さまざまな場所で働くワーカーと現場の雰囲気をつかむことが課題となっています。Pullerシリーズは、そのような課題を解決するICTツールや、現場で使うホワイトボードなどを最適な場所にセッティングできるオプションをそろえています。



WORK LOUNGE SPACE

ロータイプのウォールはモニターやホワイトボードの装着にも対応しており、ラウンジスペースでのリラックスしたミーティングや、ゲストへのプレゼンテーションにも対応できます。



New

Puller [プラー]

New



OFFICE SETTING SELECTION

■ プロトタイピングスペース



キャスター付のプラーウォールとプラーカートは荷物を載せた状態でも楽に移動できるので、実機やサンプルを用いての検証スペースを簡単に構築できます。

■ クイックミーティングスペース



ホワイトボード、モニター、ICT機器を装着することができるので、状況に応じてミーティングスペースを素早く構築できます。

■ ラウンジミーティングスペース



ロータイプのプラーウォールは、フレームをパネルで囲い、ホワイトボードとモニターを両面に装着することができるので、ラウンジ空間でも違和感のないコラボレーションツールとして使用できます。

■ グループワークスペース



プラーウォールは、違った機能を持つ面材を両面に取り付けることが可能なので、プラスツールなどと組み合わせることで効率よくグループワークの場を複数作ることができます。

New

誰でも簡単に、素早く持ち運びができる「壁」、プラーウォール。
さまざまな面材の取り付けが可能なので、その場に適したコラボレーションスペースを素早く構築できます。



フレーム機能

動かしやすいフレーム

力をあまり使わずに楽に動かすことができるのでスムーズなセッティングが可能です。



ラウンジ空間になじむロータイプ

ロータイプのウォールは、ソファに座った状態でモニターを見やすい角度と高さになっています。



安定感のある脚部

高品質のキャスターとダイキャスト製の脚は安定感とタフさを兼ね備えています。



配線への配慮

フレームのラダーに、OAタップが収まります。



オプション機能

アイデアのストック

1台でアイデアの可視化とストックが可能です。



スペーサー機能

ホワイトボードは付箋を貼った状態のまま、重ねてストックすることが可能です。



取り付けやすいホワイトボード

ホワイトボードは軽量で、簡単に掛け外しができます。



閲覧性に優れた仕様

ホワイトボードはフレームとラダーに引っ掛けることができます。



ICT機器への対応

機器トレイや機器収納ボックスには、wiviaやClickShare、ノートPCを置くことができます。



スピーディーに情報共有ができる

ちょっとした空きスペースでの、素早い情報共有が可能です。



棚板を活用したストック機能

棚板を付けることによって、動かしやすいシェルフとしても使用できます。



ロータイプの活用

両面にホワイトボードとモニターを取り付けることができます。



スマートな配線処理

パネルを付けたロータイプのウォールは、内部に配線ケーブルなどを収納できます。



Puller[プラー]ウォール

New 施工・組立

■ フレーム



1812標準タイプ



1812モニタータイプ



1312標準タイプ(ロータイプ)

■ 1812標準タイプ

カラー	注文番号	品名	税抜価格
ブラック	5-620-1011	1812標準セット ブラック	¥140,800
ホワイト	5-620-1012	1812標準セット ホワイト	¥140,800

■ 1812モニタータイプ

カラー	注文番号	品名	税抜価格
ブラック	5-620-1021	1812モニターセット ブラック	¥148,900
ホワイト	5-620-1022	1812モニターセット ホワイト	¥148,900

■ 1312標準タイプ

カラー	注文番号	品名	税抜価格
ブラック	5-620-1031	1312標準セット ブラック	¥134,300
ホワイト	5-620-1032	1312標準セット ホワイト	¥134,300

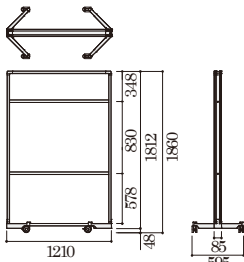

1812標準タイプ

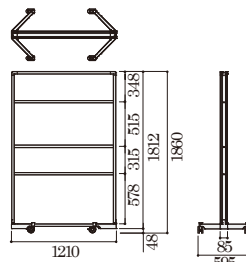

1812モニタータイプ

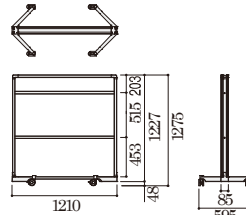

1312標準タイプ

■ 脚部構造

フレームは180°でも90°でもレイアウト可能な脚形状になっています。

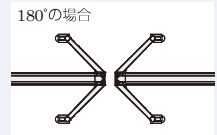
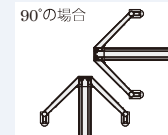

■ フレームモジュール

空間に合わせて2種類の高さ、色のフレームを選ぶことができます。
パネルなどの面材はSchemaと共通のものを使うことができ、面材やオプションによってさまざまな機能をフレームに付加していくことができるシステムです。

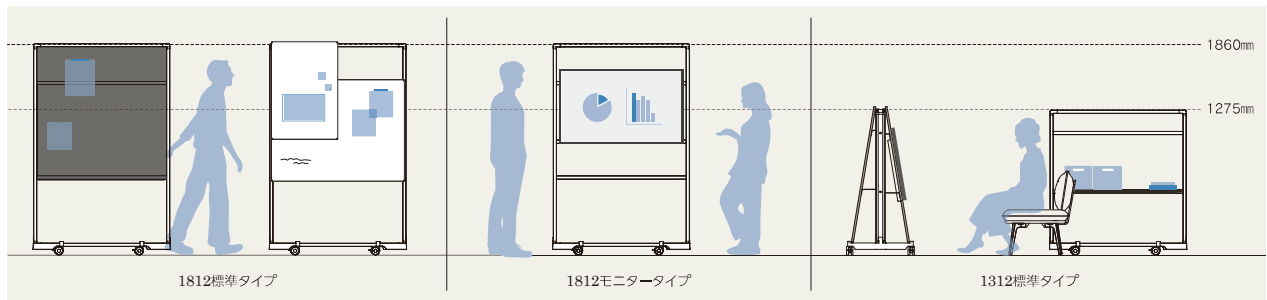

■ オプションの構成

フレームの両面に、オプションや面材を取り付けることができる構造です。

1812標準/モニタータイプ

ラダーにはモニター取付金具などのオプションを取り付けることができます。
面材 Schema同様引掛式で、簡単に取り付けることができます。

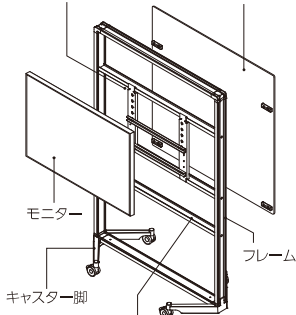

ラダー
※モニタータイプは3本、標準タイプは2本になります。

1312標準タイプ

クロスパネルをキャスター脚に寄せ、傾斜させてラダーに取り付けます。

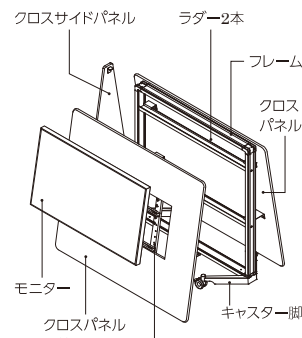

モニター取付金具
※クロスパネル配線孔ありに取り付ける。

□ カラーバリエーション

クロスカラーは□に番号を指定してください。

パネル クロスカラー (C-228)

●ポリエステル100%

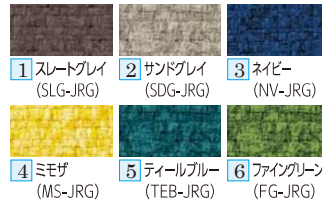

フレームカラー

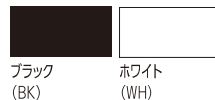

棚板カラー



サイドパネル クロスカラー

●ポリエステル100%



プラーウォール共通仕様

- フレーム/アルミ押出材、焼付塗装 ●脚部/アルミダイキャスト、焼付塗装
- キャスター/PPエラストマー双輪キャスター/ストッパー付

別製対応

別製パネルクロス

●ニューウール(梳毛)90%、ナイロン10%
※ウールは天然素材のため、個体差がございます。

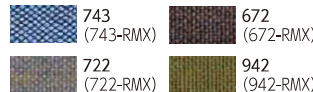

左から942、722、672、743 textile by Kvadrat

New

Puller[®]「プラー」ウォール オプション

New 施工・組立

1312標準タイプ用クロスパネル

要注品



クロスパネル W1400

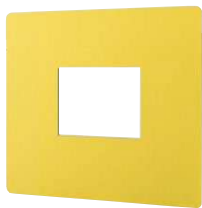

クロスパネル W1400 配線孔あり

Wmm	配線孔	注文番号	品名	税抜価格
1400	なし	5-620-011	クロスパネル W1400	¥56,900
	あり	5-620-012	クロスパネル W1400 配線孔有	¥61,200

- 外寸/W1400×D17×H1210mm
- 材質/合板フラッシュ構造、クロス張り
- 配線孔なし/取付金具(A)が別途必要です。※1812タイプにはSchemaクロスパネルセットW1200サイズからお選びください。
- 配線孔あり/取付金具(B)が別途必要です。※1812タイプには取り付けられません。

Look P.88 ▶ Schemaオプションを掲載しております。

■取付金具

- ▲クロスパネル配線孔無用取付金具
5-620-0341 ¥12,300
●1セット4個入
- クロスパネル配線孔有用取付金具
5-620-0131 ¥12,500
●1セット4個入

■面材



■有孔ボード

- 有孔ボードW1200セット
5-620-1171 ¥65,500
- W1160×D5×H900mm
 - 材質/MDF ●取付パーツ付

※フレーム1312標準タイプには取り付けられません。



■マガジラック

- マガジラックW1200
5-210-2430 ¥58,000
- W1140×D52×H860mm
 - 材質/スチール、焼付塗装
 - 引掛掛け式(抜止めパーツ付)

※フレーム1312標準タイプには取り付けられません。



■ホワイトボード

- ホワイトボード 0609
5-620-0401 ¥24,700
- 外寸/W559×D25×H857mm
- ホワイトボード 1209
5-620-0501 ¥31,700
- 外寸/W1109×D25×H857mm
 - 共通仕様/表面材:スチール、枠材:PVC押出材、枠コーナー部:ABS成型品

■棚板

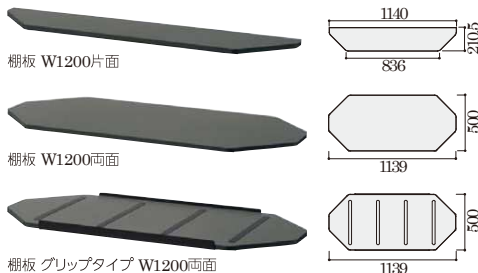
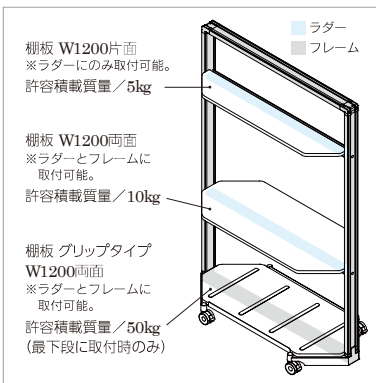

注文番号	品名	税抜価格
5-620-0063	棚板 W1200片面	¥22,000
5-620-0043	棚板 W1200両面	¥33,100
5-620-1161	棚板 グリップタイプ W1200両面セット	¥45,000

- 表面/メラミン化粧板 ●芯材/パーティクルボード
- エッジ/ABS
- 取付金具/棚板両面をフレームに取り付ける場合: (C)
- 棚板両面をラダーに取り付ける場合: (D)
- 棚板片面をラダーに取り付ける場合: (E)

※取付金具が別途必要です。

- 取付金具
- (C) 棚板取付金具フレーム両面
5-620-0071 ¥5,200
- (D) 棚板取付金具ラダー両面
5-620-0081 ¥8,900
- (E) 棚板取付金具ラダー片面
5-620-0091 ¥18,300

■カーゴフレーム

最下段の棚板にホワイトボードや荷物を載せる場合のガードになります。

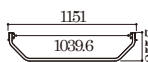

- カーゴフレーム W1200片面
5-620-0351 ¥13,700
- 材質/スチール、焼付塗装

■機器トレイ



- 機器トレイ
5-620-0191 ¥9,400
- 材質/スチール、焼付塗装
 - 許容積載質量/3kg

■1312タイプ用サイドパネル

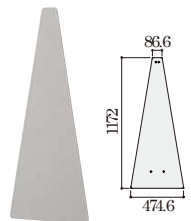

- クロスサイドパネルセット
5-620-1151 ¥60,200
- 厚さ/17mm
 - 材質/合板フラッシュ構造、クロス張り
 - 2枚入 ●ユークレイ色

■機器収納ボックス

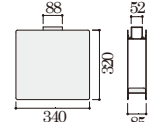

- 機器収納ボックス
5-620-0201 ¥23,000
- 材質/スチール、焼付塗装
 - 許容積載質量/3kg
 - 取付金具付

■ホワイトボードフック



軽量ALボード壁掛けタイプをクロスパネルに吊るすためのフックです。

- クロスパネル用ALボードフック
5-620-0151 ¥3,300
- 材質/スチール、焼付塗装

Look P.592 ▶ 軽量ホワイトボードALボードを掲載しております。

■モニター取付金具

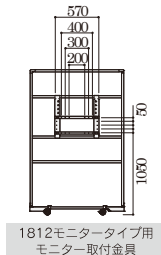

1812モニタータイプ用
モニター取付金具

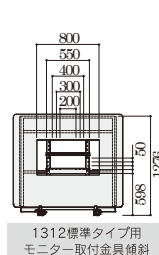

1312標準タイプ用
モニター取付金具傾斜

注文番号	品名	税抜価格
5-620-0171	モニター取付金具	¥19,900
5-620-0181	モニター取付金具 傾斜	¥16,800

- 対応モニター/1812タイプ:50型15kgまで、1312タイプ:55型20kgまで
- VESA200、300、400対応
- ※モニター取付金具傾斜の取り付けにはクロスパネル配線孔が必要が必要です。
- ※モニターの種類によっては取り付けられない場合がございます。詳しくは、当社担当営業までお問い合わせください。

プラーウォールにはSchemaの面材や小物ポケットが取り付けられます。



Look P.88 ▶ Schemaオプションを掲載しております。

Look P.91 ▶ 小物ポケットを掲載しております。

要注品・図の商品は受注生産品です。ご注文の際は納期をご確認ください。
※価格は税抜き本体価格です。

UCHIDA

Puller[プラー] カート

New

コラボレーションやミーティングなどに必要なホワイトボードや小物を収納して運べる、利便性と自由度の高いカートです。



- プラーカート共通仕様
- 本体/スチール、焼付塗装
 - キャスター/ウレタン双輪キャスター (ストッパー:なし×2個、あり×2個)

■ カート

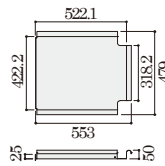
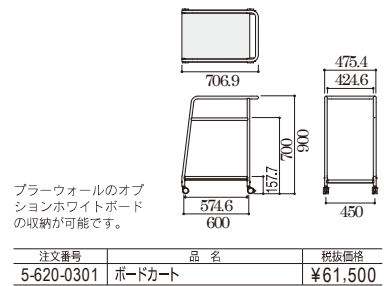
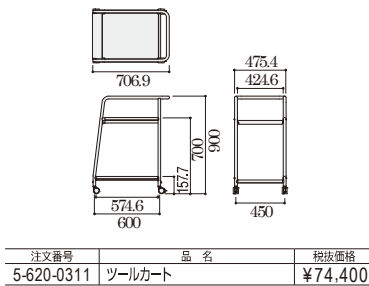

注文番号	品名	税抜価格
5-620-0321	天板	¥18,900



ツールカートにオプション天板を追加することで、プロジェクトター台としても使用することができます。



底板には滑り止めがついており、荷崩れなどを防ぎます。

Puller[プラー] 止まり木ワイヤリングタワー

New 施工・組立

デバイスに必要な電源をデスクトップまで届ける、オフィスの止まり木にもなるワイヤリングタワーです。



トップには杉集成材を使用しています。

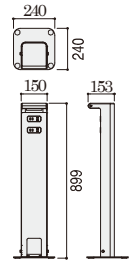

カラー	注文番号	品名	税抜価格
WG-S	5-620-0602	止まり木ワイヤリングタワー-WG-S	¥53,600
LBK-S	5-620-0601	止まり木ワイヤリングタワー-LBK-S	¥53,600

※別途コードセットが必要です。1台につき2個。



■ 埋め込み式コードセット

注文番号	品名	税抜価格
6-640.4430	埋込み式コードセット AC2C	¥4,800

●定格容量/15A, 125V ●2Pコンセント/2口
●ケーブル長/1.5m ●合計1500Wまで ●フック2個付

止まり木ワイヤリングタワー仕様

- 本体/スチール、焼付塗装
- 天板/杉集成材、ウレタン塗装

New

Puller「プラー」スツール

New

機動力のあるスツールとベンチで、コラボレーションワークをサポートします。



棚板には、ミーティングに必要な荷物やカバンなどを置くことができます。

■ スツール

上下スタッキング ※SH590・SH740は除く

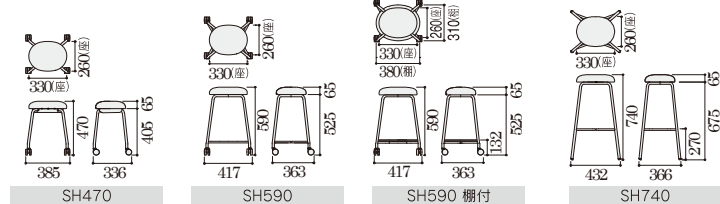

タイプ	注文番号	品名	税抜価格	質量kg
SH470	6-113-510	ロー布張C	¥30,100	2.9
SH590	6-113-520	ミドル布張C	¥37,700	3.7
タイプ	注文番号	品名	税抜価格	質量kg
SH590 棚付	6-113-530	ミドル布張棚付C	¥56,500	5.1
SH740	6-113-540	ハイ布張G	¥38,000	3.9

■ ベンチ



タイプ	注文番号	品名	税抜価格	質量kg
布張りベンチ	6-113-550	ベンチ布張C	¥66,500	9.2
板座ベンチ	6-113-5507	ベンチ板座C	¥66,500	9.2
布張りベンチ 棚付	6-113-560	ベンチ布張棚付C	¥105,200	12.6
板座ベンチ 棚付	6-113-5607	ベンチ板座棚付C	¥105,200	12.6

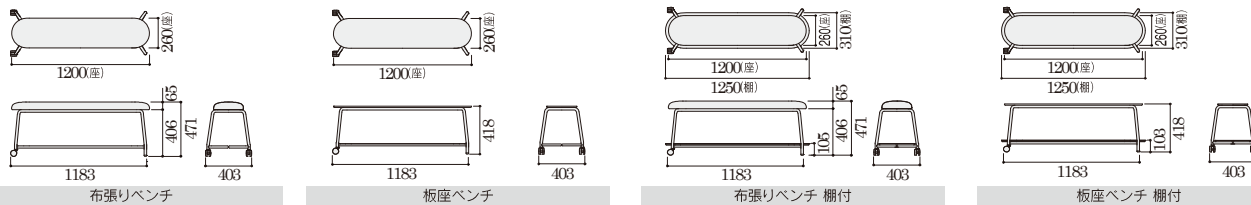

□カラーバリエーション
クロスカラーは□に番号を指定してください。

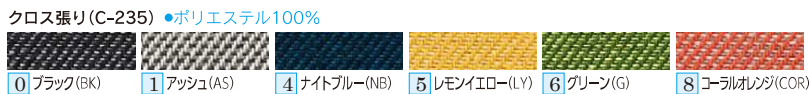

プラーズツール共通仕様

●座/ウレタン布張り ●脚部スチール、粉体塗装 ●棚板、板座/表面メラミン化粧板、板厚:12mm ●キャスター/ナイロン双輪キャスター

Puller「プラー」ゆらゆらスツール

New

揺れることで座る人のモードチェンジを促すスツールです。



注文番号	品名	税抜価格
6-113-5730	ゆらゆらスツール座/ツッドNLヌード	¥62,300
6-113-5731	ゆらゆらスツール座/ツッドNL	¥74,800

ゆらゆらスツール共通仕様
●ブナ成形合板 ●ウレタン塗装
●座パッド/ウレタンクッション、布張り

□カラーバリエーション
座パッド クロスカラー(C-228)
●ポリエステル100%



の商品は納品までに多少の時間をいただきます。ご注文の際は納期をご確認ください。
※価格は税抜き本体価格です。